

RENGJØRING

Instrukser:

- Slå av strømtilførselen eller slå av kretsbyteren før rengjøring.
- Ikke ta på metalldele med hendene.
- Ikke bruk rensbensin, tynner, poleringspulver eller insektmiddel.
- Bruk bare utvannede, milde vaskemidler.
- Ikke eksponer dele for direkte sollys, varme eller flammer for å tørke dem.
- Ikke bruk varmere vann enn 50°C.

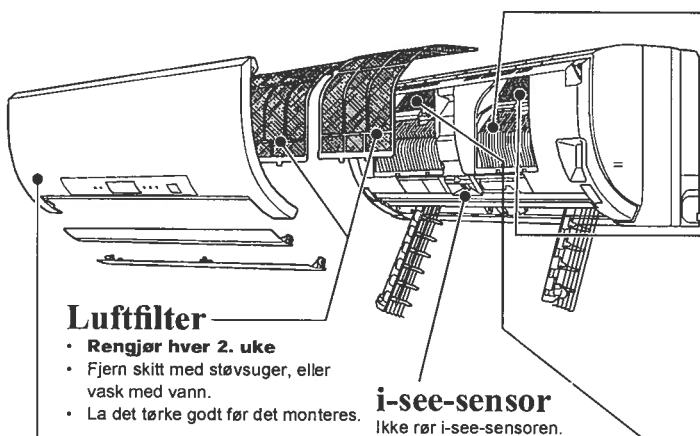

Varmeveksler

- Beskytt hendene med hansker.
- Bruk QUICK CLEAN KIT (hurtigrensingspakke - ekstrautstyr). Delenummer **MAC-093SS-E**
- Se instruksene under QUICK CLEAN KIT for detaljer.

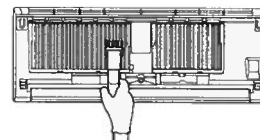

Plasma anti-allergi enzymfilter

Hver 3. måned:

- Fjern skitt med en støvsuger.
- Når det ikke er mulig å fjerne skitt med en støvsuger:**
- Legg filteret og rammen i lunken vann og vask det.
- Etter vasking, tørk det godt i skyggen og sett det tilbake der det sto.
- Hvert år:**
- Du får best ytelse hvis du skifter det ut med et nytt luftfilter.
- Delenummer **MAC-417FT-E**

Frontpanel

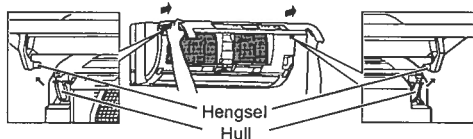

1. Løft frontpanelet inntil du hører et "klikk".
2. Hold i hengslene og trekk for å fjerne som vist i illustrasjonen ovenfor.
 - Tørk av med en myk, tørr klut, eller vask det med vann.
 - Ikke la det ligge i vann i mer enn to timer.
 - La det tørke godt før det monteres.
3. Monter panelet ved å følge fremgangsmåten for fjerning i motsatt rekkefølge. Lukk frontpanelet forsvarlig og trykk på stedene som er angitt med piler.

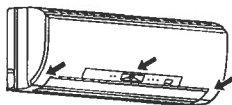

Plasma luktfjerningsfilter

Hver 3. måned:

- Fjern skitt med en støvsuger, eller bløtlegg filteret i lunken vann (30 til 40°C) i omtrent 15 minutter. Skyll godt.
- Etter vasking, tørk det godt i skyggen og sett det tilbake der det sto.
- Luktfjerningsfunksjonen gjenopprettes ved å rengjøre filteret.
- Når skitt eller lukt ikke kan fjernes gjennom rengjøring:**
- Skift det ut med et nytt luftfilter.
- Delenummer **MAC-307FT-E**

Merk:

- Du får best ytelse og sparer strøm dersom du rengjør filtrene regelmessig.
- Ikke rør i-see-sensoren.

Luftutgang og vifte (sørg for at viften er stoppet før rengjøring)

1. Drei de horisontale spjeldene nedover. Fjern deretter øvre spjeld som vist i ① og ②.
 - Gjenta ① og ② for nedre spjeld.

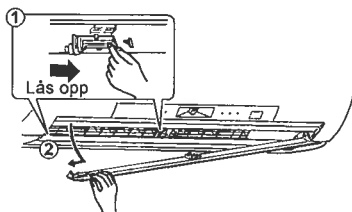

2. Sving ut de to vertikale spjeldene én etter én.

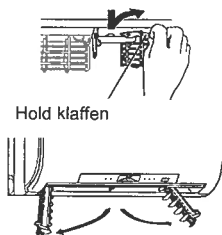

3. Rengjør luftutgangen og vifte.
 - Tørk med en myk, tørr klut.

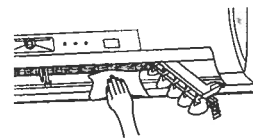

Rengjør viften.

- Bruk QUICK CLEAN KIT (hurtigrensingspakke - ekstrautstyr). Delenummer **MAC-093SS-E**
- Se instruksene under QUICK CLEAN KIT for detaljer.

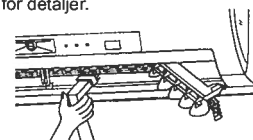

4. Sett de loddrette spjeldene tilbake i sine opprinnelige posisjoner en etter en, inn i sine respektive spor.
 - Skyv inn spjeldene inntil de klikker på plass.

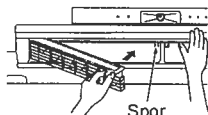

5. Monter det horisontale spjeldet ved å følge fremgangsmåten for fjerning i motsatt rekkefølge.
 - Hvis det horisontale spjeldet ikke er korrekt montert, vil alle lampene blinke når strømmen slås på.

Merk:

- Ikke bruk makt på viften eller vifteskjermen.